

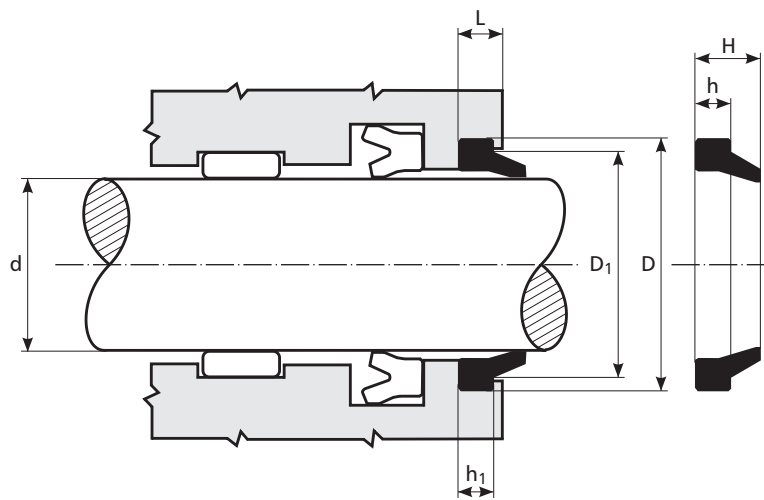

Stírací kroužky

Stírací kroužky jsou důležitými prvky osazení hydraulických válců. Chrání vnitřky válců, klzné těsnící plochy a stykové funkční povrchy manžet před vnikáním nečistot a vlhkosti zvenku. Stírací kroužky mají velký vliv na životnost těsnění i vedení pístnice.

Při volbě správného typu stíracího kroužku je důležité posoudit stupeň znečištění okolí, teplotní rozsah daného typu a těsnost zvoleného typu těsnění. Pro extrémní podmínky provozu vždy volte co nejkvalitnější těsnění. Namrzlý led na pístnici, či naopak vysoká teplota nebo prach v dolech mohou mít při špatné funkci stíracího kroužku velký vliv na životnost těsnících prvků uvnitř válců. Jestliže však kvalitní stírací kroužek výborně stírá, podmínkou pro jeho užití je aplikace kvalitního pístnicového těsnění, které též propouští minimální olejový film.

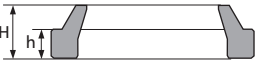
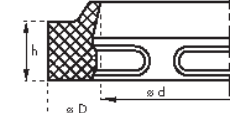
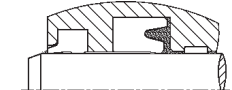

Nabízené typy

<p>ČSN 029295 český výrobce </p> 	<p>Materiál: PU 8109 Tvrdost: 85-94 Shore A Pracovní teplota: -30 +60°C</p> <p>Vlastnosti: standardní stěrač pro hydrauliku a pneumatiku pro střední znečištění.</p> <p>Rozměry: viz rozměrová řada</p>
<p>A 40</p>  	<p>Materiál: NBR 90 Tvrdost: 90 Shore A Pracovní teplota: -40 +100°C</p> <p>Rychlost posuvu: max. 4 ms⁻¹</p> <p>Vlastnosti: standardní stěrač pro hydrauliku a pneumatiku pro střední znečištění.</p> <p>Rozměry: viz rozměrová řada</p>

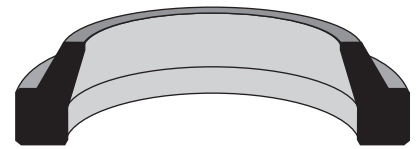

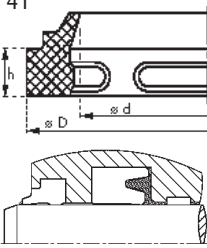
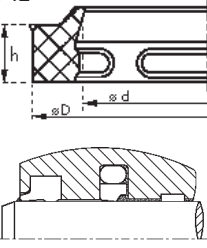
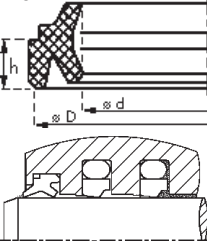
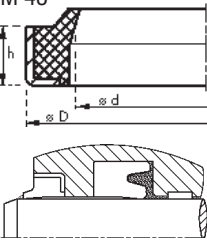
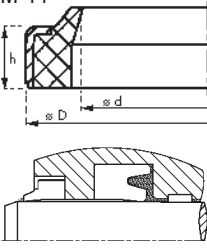
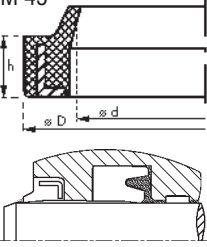
<p>A 41</p> 	<p>Materiál: NBR 90 Tvrdost: 90 Shore A Pracovní teplota: -40 + 100°C</p> <p>Rychlost posuvu: max. 4 ms⁻¹</p> <p>Vlastnosti: stěrač pro hydrauliku a pneumatiku pro střední znečištění. Nopky umístěné na vnitřním průměru ve vodícím prostoru podporují řádné držení stěrače v místě montáže.</p> <p>Rozměry: viz rozměrová řada</p>
<p>A 42</p> 	<p>Materiál: PU 92 Tvrdost: 92 Shore A Pracovní teplota: -40 + 100°C</p> <p>Rychlost posuvu: max. 2 ms⁻¹</p> <p>Vlastnosti: stěrač pro hydrauliku a pneumatiku vysoce odolný proti opotřebení pro střední a silné znečištění.</p> <p>Rozměry: viz rozměrová řada</p>
<p>AD 51</p> 	<p>Materiál: NBR 90 Tvrdost: 90 Shore A Pracovní teplota: -40 + 100°C</p> <p>Rychlost posuvu: max. 1 ms⁻¹</p> <p>Vlastnosti: stěrač pro hydrauliku a pneumatiku pro střední znečištění. Druhý břit snižuje množství média uniklého na povrch tyče.</p> <p>Rozměry: viz rozměrová řada</p>
<p>AM 43</p> 	<p>Materiál: NBR 90 Tvrdost: 90 Shore A Pracovní teplota: -40 + 100°C</p> <p>Rychlost posuvu: max. 1 ms⁻¹</p> <p>Vlastnosti: jednoduchý stěrač s kovovým pláštěm pro hydrauliku a pneumatiku pro střední znečištění. Kovový plášť, který je na vnějším průměru, zajišťuje řádné držení stěrače v místě montáže.</p> <p>Rozměry: viz rozměrová řada</p>
<p>AM 44</p> 	<p>Materiál: PU 92 Tvrdost: 92 Shore A Pracovní teplota: -40 + 100°C</p> <p>Rychlost posuvu: max. 2 ms⁻¹</p> <p>Vlastnosti: jednoduchý stěrač s kovovým pláštěm pro hydrauliku a pneumatiku pro střední a silné znečištění. Kovový plášť, který je na vnějším průměru, zajišťuje řádné držení stěrače v místě montáže.</p> <p>Rozměry: viz rozměrová řada</p>
<p>AM 45</p> 	<p>Materiál: NBR 90 Tvrdost: 90 Shore A Pracovní teplota: -40 + 100°C</p> <p>Rychlost posuvu: max. 1 ms⁻¹</p> <p>Vlastnosti: standardní stěrač pro hydrauliku a pneumatiku pro střední znečištění. Kovový kroužek výztuha, opláštěný elastomerem, zajišťuje řádné držení stěrače v místě montáže.</p> <p>Rozměry: viz rozměrová řada</p>

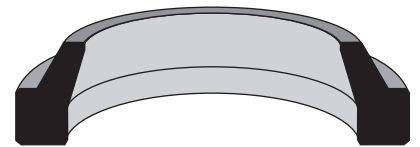

ČSN 029295 Rubena

d	D	h	H	D1
6 / 12	x 3	/ 5		10
8 / 14	x 3	/ 5		12
10 / 16	x 3	/ 5		14
12 / 18	x 3	/ 5		16
14 / 20	x 3	/ 5		18
16 / 22	x 3	/ 5		20
18 / 24	x 3	/ 5		22
20 / 28	x 4	/ 7		26
22 / 30	x 4	/ 7		28
25 / 33	x 4	/ 7		31
28 / 36	x 4	/ 7		34
28 / 40	x 4	/ 7		38
36 / 44	x 4	/ 7		42
40 / 48	x 4	/ 7		46
45 / 53	x 4	/ 7		51
50 / 58	x 4	/ 7		56
55 / 63	x 4	/ 7		61
56 / 64	x 4	/ 7		62
60 / 68	x 4	/ 7		66
63 / 71	x 4	/ 7		69

70 / 78	x 4	/ 7		76
80 / 88	x 4	/ 7		86
90 / 98	x 4	/ 7		96
100 / 108	x 4	/ 7		106
110 / 122	x 5	/ 10		119
125 / 137	x 5	/ 10		134
140 / 152	x 5	/ 10		149
160 / 172	x 5	/ 10		169
180 / 192	x 5	/ 10		189
200 / 212	x 5	/ 10		209
220 / 236	x 5	/ 10		232
250 / 266	x 5	/ 10		262
280 / 296	x 5	/ 10		292
320 / 340	x 6	/ 12		335
360 / 380	x 6	/ 12		375
400 / 420	x 6	/ 12		415
450 / 474	x 6	/ 12		468
500 / 524	x 6	/ 12		518
560 / 584	x 6	/ 12		578
630 / 654	x 6	/ 12		648

A 40

d	D	H	D1	h1
12 / 18	x 3,4			
18 / 24	x 3,4			
18 / 30	x 4			
20 / 28,6	x 5		23	5,3
22 / 30,6	x 5		25	5,3
25 / 33,6	x 5		28	5,3
28 / 36,6	x 5		31	5,3
32 / 40,6	x 5		35	5,3
35 / 43,6	x 5		38	5,3
35 / 47,6	x 4		42	5,3
35 / 47,6	x 5		42	5,3
36 / 44,6	x 5		39	5,3
38 / 46,6	x 5		41	5,3
40 / 48,6	x 5		43	5,3
42 / 50,6	x 5		45	5,3
45 / 55,6	x 5		48	5,3
50 / 58,6	x 5		51	5,3
50 / 60,6	x 5		53	5,3

55 / 65,6	x 5		58	5,3
60 / 70,6	x 5		63	5,3
63 / 73,6	x 5		66	5,3
65 / 75,6	x 5		68	5,3
70 / 78,6	x 5		71	5,3
70 / 80,6	x 5		73	5,3
75 / 87,2	x 7		81	7,1
80 / 92,2	x 7		86	7,1
85 / 97,2	x 7		91	7,1
90 / 102,2	x 7		96	7,1
100 / 112,2	x 7		106	7,1
110 / 122,2	x 7		116	7,1
115 / 127,2	x 7		121	7,1
125 / 140	x 10		132,6	10,1
140 / 152	x 7		144,6	7,1
140 / 155	x 10		147,6	10,1
150 / 165	x 10		157,6	10,1
180 / 200	x 10		190	10,1
200 / 220	x 10		210	10,1

A 41

d	D	h	H	D1	h1
4 / 12	x 4	/ 7		10	4
10 / 18	x 4	/ 7		16	4
12 / 20	x 4	/ 7		18	4
14 / 22	x 4	/ 7		20	4
15 / 23	x 4	/ 7		21	4
16 / 24	x 4	/ 7		22	4
18 / 26	x 4	/ 7		24	4
20 / 28	x 4	/ 7		26	4
22 / 30	x 4	/ 7		28	4
24 / 32	x 4	/ 7		30	4
25 / 33	x 4	/ 7		31	4
28 / 36	x 4	/ 7		34	4
30 / 38	x 4	/ 7		36	4
32 / 40	x 4	/ 7		38	4
35 / 43	x 4	/ 7		41	4
36 / 44	x 4	/ 7		42	4
40 / 48	x 4	/ 7		46	4
42 / 50	x 4	/ 7		48	4
45 / 53	x 4	/ 7		51	4
50 / 58	x 4	/ 7		56	4

55 / 63	x 4	/ 7		61	4
56 / 64	x 4	/ 7		62	4
60 / 68	x 4	/ 7		66	4
62 / 70	x 4	/ 7		69	4
63 / 71	x 4	/ 7		69	4
65 / 73	x 4	/ 7		71	4
70 / 78	x 4	/ 7		76	4
75 / 83	x 4	/ 7		81	4
80 / 88	x 4	/ 7		86	4
85 / 93	x 4	/ 7		91	4
90 / 98	x 4	/ 7		96	4
95 / 103	x 4	/ 7		101	4
100 / 108	x 4	/ 7		106	4
110 / 118	x 4	/ 7		106	4
110 / 122	x 5	/ 10		119	5,5
120 / 132	x 5	/ 10		129	5,5
125 / 137	x 5	/ 10		134	5,5
130 / 142	x 5	/ 10		139	5,5
140 / 152	x 5	/ 10		149	5,5
160 / 172	x 5	/ 10		169	
200 / 212	x 5	/ 10		209	

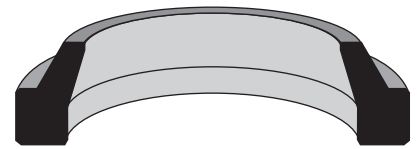

A 42									
d	D	h	H	D1	h1				
4	/ 12	x 2,7 / 4,6		9	3	70 / 78,6	x 5 / 7	73	5,3
5	/ 12	x 2,5 / 4		9	2,8	70 / 82,6	x 7 / 12	76	7,1
6	/ 12	x 2,7 / 4,6		9	3	73 / 81,6	x 5 / 7	76	5,3
8	/ 14,6	x 3,5 / 5		11	3,8	75 / 83,6	x 5 / 7	78	5,3
10	/ 16,6	x 3,5 / 5		13	3,8	75 / 87,2	x 7 / 12	81	7,1
12	/ 18,6	x 3,5 / 5,6		15	3,8	78 / 92,2	x 7 / 12	85	7,1
14	/ 20,6	x 3,5 / 5,6		17	3,8	80 / 88,6	x 5 / 7	83	5,3
15	/ 21,6	x 3,5 / 5,6		18	3,8	80 / 92,6	x 7 / 12	86	7,1
16	/ 22,6	x 3,5 / 5,6		19	3,8	85 / 93,6	x 5 / 7	88	5,3
18	/ 24,6	x 3,5 / 5,6		21	3,8	85 / 97,2	x 7 / 12	91	7,1
20	/ 28,6	x 5 / 7		23	5,3	90 / 102,2	x 7 / 12	96	7,1
22	/ 30,6	x 5 / 7		25	5,3	90 / 102,0	x 5,8 / 10	94	6
24	/ 32,6	x 5 / 7		27	5,3	95 / 107,2	x 7 / 12	101	7,1
25	/ 33,6	x 5 / 7		28	5,3	100 / 117,2	x 7 / 12	106	7,1
28	/ 36,6	x 5 / 7		31	5,3	105 / 117,2	x 7 / 12	111	7,1
30	/ 38,6	x 5 / 7		33	5,3	110 / 122,2	x 7 / 12	116	7,1
32	/ 40,6	x 5 / 7		35	5,3	115 / 127,02	x 7 / 12	121	7,1
35	/ 43,6	x 5 / 7		38	5,3	120 / 132,2	x 7 / 12	126	7,1
35	/ 45	x 3,8 / 5,8		39	4,0	125 / 137,2	x 7 / 12	131	7,1
36	/ 44,6	x 5 / 7		39	5,3	130 / 142,2	x 7 / 12	136	7,1
38	/ 46,6	x 5 / 7		41	5,3	135 / 147,2	x 7 / 12	141	7,1
40	/ 48,6	x 5 / 7		43	5,3	140 / 152,2	x 7 / 12	146	7,1
42	/ 50,6	x 5 / 7		45	5,3	145 / 157,2	x 7 / 12	151	7,1
45	/ 53,6	x 5 / 7		48	5,3	150 / 162,2	x 7 / 12	156	7,1
45	/ 60	x 4 / 6		53	4,2	160 / 175,2	x 10 / 16	168	10,1
46	/ 54,6	x 5 / 7		49	5,3	162 / 172,6	x 5,2 / 10	168	5,5
50	/ 58,6	x 5 / 7		53	5,3	170 / 185,2	x 10 / 16	178	10,1
50	/ 65,5	x 4 / 6		58	4,2	180 / 195,2	x 10 / 16	188	10,2
53	/ 61,6	x 5 / 7		56	5,3	190 / 205,2	x 10 / 16	198	10,2
55	/ 63,6	x 5 / 7		58	5,3	200 / 215,2	x 10 / 16	208	10,2
56	/ 64,6	x 5 / 7		59	5,3	210 / 225,2	x 10 / 16	218	10,2
60	/ 68,6	x 5 / 7		63	5,3	220 / 235,2	x 10 / 16	228	10,2
63	/ 71,6	x 5 / 7		66	5,3	230 / 245,2	x 10 / 16	238	10,2
65	/ 73,6	x 5 / 7		68	5,3	240 / 255,2	x 10 / 16	248	10,2
65	/ 76,6	x 5,8 / 10		71,5	6,0	250 / 265,2	x 10 / 16	258	10,2
						280 / 300	x 10 / 16	290	10,2

AD 51									
d	D	H	D1	h1					
10	/ 18	x 8	13,5	4	63	/ 71	x 8	66,5	4
12	/ 20	x 8	15,5	4	65	/ 73	x 8	68,5	4
14	/ 22	x 8	17,5	4	70	/ 78	x 8	73,5	4
15	/ 23	x 8	18,5	4	75	/ 83	x 8	78,5	4
16	/ 24	x 8	19,5	4	80	/ 88	x 8	83,5	4
18	/ 26	x 8	21,5	4	85	/ 93	x 8	88,5	4
20	/ 28	x 8	23,5	4	90	/ 98	x 8	93,5	4
22	/ 30	x 8	25,5	4	100	/ 108	x 8	106	4
25	/ 33	x 8	28,5	4	105	/ 117	x 11	114	5,5
28	/ 36	x 8	31,5	4	110	/ 122	x 11	119	5,5
30	/ 38	x 8	43,5	4	115	/ 127	x 11	124	5,5
32	/ 40	x 8	35,5	4	12	/ 132	x 11	129	5,5
35	/ 43	x 8	38,5	4	125	/ 137	x 11	134	5,5
40	/ 48	x 8	43,5	4	130	/ 142	x 11	139	5,5
42	/ 50	x 8	45,5	4	135	/ 147	x 11	144	5,5
45	/ 53	x 8	48,5	4	140	/ 152	x 11	149	5,5
50	/ 58	x 8	53,5	4	150	/ 162	x 11	159	5,5
55	/ 63	x 8	58,5	4	160	/ 172	x 11	169	5,5
56	/ 64	x 8	59,5	4	170	/ 182	x 11	179	5,5
60	/ 68	x 8	63,5	4	180	/ 192	x 11	189	5,5
					200	/ 212	x 11	209	5,5

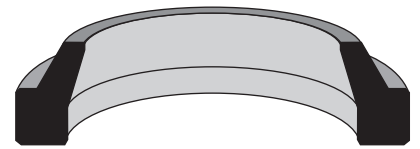

AM 43

d	D	L	H				
10	/ 20	x 5	/ 8	40	/ 50	x 7	/ 10
12	/ 20	x 4	/ 6	42	/ 52	x 7	/ 10
12	/ 22	x 5	/ 8	45	/ 55	x 7	/ 10
16	/ 26	x 5	/ 8	45	/ 60	x 7	/ 10
18	/ 28	x 7	/ 10	50	/ 60	x 7	/ 10
20	/ 30	x 7	/ 10	50	/ 65	x 5	/ 8
22	/ 32	x 7	/ 10	52	/ 62	x 7	/ 10
25	/ 35	x 7	/ 10	55	/ 65	x 7	/ 10
35	/ 45	x 7	/ 10	60	/ 70	x 7	/ 10
36	/ 45	x 7	/ 10	63	/ 75	x 7	/ 10
40	/ 50	x 5	/ 8	65	/ 75	x 7	/ 10
				70	/ 80	x 7	/ 10
				75	/ 85	x 7	/ 10
				80	/ 90	x 7	/ 10
				85	/ 95	x 7	/ 10
				90	/ 100	x 7	/ 10
				95	/ 105	x 7	/ 10
				100	/ 110	x 7	/ 10
				110	/ 120	x 7	/ 10
				115	/ 125	x 7	/ 10
				120	/ 130	x 7	/ 10
				125	/ 140	x 9	/ 12

AM 44

d	D	L	H				
10	/ 20	x 5	/ 8	32	/ 45	x 4	/ 7
12	/ 20	x 4	/ 7	32	/ 45	x 7	/ 10
12	/ 22	x 5	/ 8	35	/ 45	x 7	/ 10
16	/ 22	x 3	/ 4	36	/ 45	x 7	/ 10
16	/ 26	x 5	/ 8	40	/ 50	x 5	/ 8
20	/ 30	x 4	/ 7	40	/ 50	x 7	/ 10
22	/ 32	x 7	/ 10	42	/ 52	x 7	/ 10
25	/ 35	x 7	/ 10	45	/ 55	x 7	/ 10
28	/ 40	x 7	/ 10	45	/ 60	x 7	/ 10
30	/ 40	x 7	/ 10	50	/ 60	x 7	/ 10
30	/ 45	x 5	/ 8	55	/ 65	x 7	/ 10
				56	/ 66	x 7	/ 10
				60	/ 70	x 7	/ 10
				63	/ 75	x 7	/ 10
				65	/ 75	x 7	/ 10
				70	/ 80	x 7	/ 10
				75	/ 85	x 7	/ 10
				80	/ 90	x 7	/ 10
				90	/ 100	x 7	/ 10
				95	/ 105	x 7	/ 10
				100	/ 110	x 7	/ 10
				110	/ 120	x 7	/ 10

AM 45

d	D	L	H				
8	/ 14	x 4	/ 5	25	/ 35	x 7	/ 10
10	/ 20	x 5	/ 8	28	/ 38	x 5,5	/ 7
12	/ 18	x 4	/ 5	30	/ 40	x 5,5	/ 7
12	/ 22	x 5	/ 8	30	/ 40	x 7	/ 10
14	/ 20	x 4	/ 5	32	/ 42	x 5	/ 8
15	/ 21	x 5	/ 8	35	/ 45	x 7	/ 10
15	/ 25	x 5	/ 8	36	/ 45	x 7	/ 10
16	/ 22	x 4	/ 5	36	/ 46	x 5,5	/ 7
16	/ 26	x 5	/ 8	38	/ 48	x 7	/ 10
18	/ 28	x 5	/ 7	40	/ 50	x 5,5	/ 7
18	/ 28	x 7	/ 10	42	/ 52	x 5,5	/ 7
20	/ 30	x 5	/ 7	45	/ 55	x 5	/ 8
22	/ 32	x 5	/ 7	45	/ 55	x 7	/ 10
24	/ 35	x 5	/ 8	50	/ 60	x 5,5	/ 7
25	/ 35	x 5	/ 7	50	/ 60	x 7	/ 10
				52	/ 62	x 7	/ 10
				55	/ 65	x 5,5	/ 7
				56	/ 66	x 5,5	/ 7
				60	/ 70	x 5	/ 8
				60	/ 70	x 7	/ 10
				65	/ 75	x 7	/ 10
				70	/ 80	x 5,5	/ 7
				70	/ 80	x 7	/ 10
				75	/ 83	x 7,5	/ 10
				75	/ 85	x 7	/ 10
				80	/ 88	x 7	/ 10
				80	/ 90	x 7	/ 10
				85	/ 95	x 7	/ 10
				90	/ 100	x 7	/ 10
				95	/ 105	x 7	/ 10
				100	/ 110	x 7	/ 10
				125	/ 140	x 9	/ 12