



UPÍNACÍ POUZDRA RCK

Svěrná pouzdra umožňují pevné uchycení rotujících prvků na hřídel. Nejčastěji se takto upínají řemenice, ozubená kola, setrvačnický a pod. Pouzdro se vkládá do válcové díry v náboji a celý tento komplet se nasune na hřídel. Utahováním montážních šroubů pouzdra začnou proti sobě působit posuvné kužely, které roztáhnou pouzdro a tím vyvinou upevňovací tlak na hřídel i náboj. Díky roztažení jsou pouzdra schopná odstranit i toleranci díry a prvek přesně vycentrovat. Při tomto typu upínání se nepoužívají pera a není tedy potřeba ani drážkovat hřídel.

Demontáž upnutého prvku je velice jednoduchá. Montážní šrouby se našroubují do demontážních otvorů a tím se kužely pouzdra od sebe opět oddálí.

Výběr svěrného pouzdra

1. Volba typu pouzdra

Vyberte pro vás vhodné pouzdro podle jeho vlastností, jako jsou jeho samostředící schopnost, velikost tlaku na náboj, rozměry, tvar apod.

2. Výpočet maximálního průměru díry vzhledem k průměru náboje

Pokud ještě v náboji neexistuje díra, stojíte před

otázkou, jak velkou díru v náboji vyvrtat. Je třeba si uvědomit, že pouzdro působí na náboj velkým tlakem. Část náboje musí být tedy vždy zachována.

Maximální průměr díry pro zachování statické odolnosti pouzdra lze spočítat ze vztahu:

$$D_m \geq D \times K$$

D_m = průměr náboje

D = průměr díry v náboji (vnější průměr pouzdra)

K = poměrový koeficient (viz tabulka)

TABULKA KOEFICIENTU „K“

TLAK NA NÁBOJ pn N/mm ²	$\sigma_{0,2}$ - NAPĚTÍ NA MEZI KLUZU MATERIÁLU (N/mm ²)																						
	GG 20			GG 25			GG 30 GTS 35 ALSi1MgMn																
	150			180			200			250			300			350			400				
	C - ABSORBČNÍ KOEFICIENT																						
0,6 > L1=L						0,8 > L1=2L						1,0 > L1>2L						(L = délka pouzdra, L1 = délka náboje)					
0,6		0,8		1		0,6		0,8		1		0,6		0,8		1		0,6		0,8		1	
60	1,28	1,39	1,53	1,25	1,30	1,42	1,20	1,28	1,36	1,16	1,21	1,28	1,13	1,18	1,22	1,11	1,15	1,19	1,09	1,13	1,16	1,18	
65	1,30	1,44	1,59	1,25	1,35	1,45	1,22	1,30	1,40	1,17	1,24	1,30	1,14	1,19	1,25	1,12	1,16	1,21	1,10	1,14	1,14	1,18	
70	1,33	1,48	1,66	1,26	1,38	1,50	1,24	1,33	1,44	1,18	1,26	1,33	1,15	1,21	1,27	1,13	1,18	1,22	1,11	1,15	1,15	1,19	
75	1,36	1,53	1,73	1,28	1,42	1,55	1,26	1,36	1,48	1,20	1,28	1,36	1,16	1,22	1,29	1,14	1,19	1,24	1,12	1,16	1,16	1,21	
80	1,39	1,58	1,81	1,31	1,45	1,61	1,28	1,39	1,53	1,21	1,30	1,39	1,18	1,24	1,31	1,15	1,20	1,26	1,13	1,18	1,18	1,22	
85	1,42	4,63	1,90	1,34	1,49	1,67	1,30	1,42	1,57	1,23	1,32	1,42	1,19	1,26	1,34	1,16	1,22	1,28	1,14	1,19	1,19	1,24	
90	1,46	1,69	2,00	1,36	1,53	1,73	1,32	1,46	1,62	1,25	1,34	1,46	1,20	1,28	1,36	1,17	1,23	1,30	1,15	1,20	1,20	1,26	
95	1,49	1,75	2,11	1,39	1,57	1,80	1,34	1,49	1,68	1,26	1,37	1,49	1,21	1,30	1,39	1,18	1,25	1,32	1,15	1,21	1,21	1,27	
100	1,53	1,81	2,24	1,41	1,61	1,87	1,36	1,53	1,73	1,28	1,39	1,53	1,22	1,31	1,41	1,19	1,26	1,34	1,16	1,22	1,22	1,29	
105	1,56	1,88	2,38	1,44	1,66	1,87	1,39	1,56	1,79	1,29	1,42	1,56	1,24	1,23	1,44	1,20	1,28	1,36	1,17	1,24	1,24	1,31	
110	1,60	1,96	2,55	1,47	1,71	2,04	1,41	1,60	1,86	1,31	1,44	1,60	1,25	1,35	1,47	1,21	1,29	1,38	1,18	1,25	1,25	1,33	
115	1,64	2,04	2,75	1,50	1,76	2,13	1,43	1,64	1,93	1,33	1,47	1,64	1,26	1,37	1,50	1,22	1,31	1,41	1,19	1,26	1,26	1,34	
120	1,69	2,13	3,00	1,53	1,81	2,24	1,46	1,69	2,00	1,34	1,50	1,69	1,28	1,39	1,53	1,23	1,33	1,43	1,20	1,28	1,28	1,36	
125	1,73	2,24	3,32	1,56	1,87	2,35	1,48	1,73	2,08	1,36	1,53	1,73	1,29	1,41	1,56	1,24	1,34	1,45	1,21	1,29	1,29	1,38	
130	1,78	2,35	3,74	1,59	1,93	2,49	1,51	1,78	2,17	1,38	1,56	1,78	1,30	1,44	1,59	1,25	1,36	1,48	1,22	1,30	1,30	1,40	
135	1,83	2,48	4,36	1,62	2,00	2,65	1,54	1,83	2,27	1,40	1,59	1,83	1,32	1,46	1,62	1,27	1,38	1,50	1,23	1,32	1,32	1,42	
140	1,88	2,63	5,39	1,66	2,07	2,83	1,56	1,88	2,38	1,42	1,62	1,88	1,33	1,48	1,66	1,28	1,39	1,53	1,24	1,33	1,33	1,44	
145	1,94	2,80	7,68	1,69	2,15	3,05	1,59	1,94	2,50	1,44	1,65	1,94	1,35	1,50	1,69	1,29	1,41	1,55	1,25	1,35	1,35	1,46	
150	2,00	3,00		1,73	2,24	3,32	1,62	2,00	2,65	1,46	1,69	2,00	1,36	1,53	1,73	1,30	1,43	1,58	1,26	1,36	1,36	1,48	
155	2,06	3,25		1,77	2,33	3,66	1,65	2,06	2,81	1,48	1,72	2,06	1,38	1,55	1,77	1,31	1,45	1,61	1,27	1,38	1,38	1,51	
160	2,13	3,55		1,81	2,43	4,12	1,69	2,13	3,00	1,50	1,76	2,13	1,39	1,58	1,81	1,33	1,47	1,64	1,28	1,39	1,39	1,53	
165	2,21	3,96		1,86	2,55	4,80	1,72	2,21	3,23	1,52	1,80	2,21	1,41	1,60	1,86	1,34	1,49	1,67	1,29	1,41	1,41	1,55	
170	2,29	4,52		1,91	2,68	5,91	1,76	2,29	3,51	1,54	1,84	2,29	1,42	1,63	1,90	1,35	1,51	1,70	1,30	1,42	1,42	1,57	
180	2,40	7,00		1,99	3,00		1,83	2,48	4,36	1,59	1,93	2,48	1,46	1,69	2,00	1,38	1,55	1,77	1,32	1,46	1,46	1,62	
190	2,71			2,00	3,44		1,91	2,71	6,24	1,64	2,03	2,71	1,49	1,75	2,11	1,40	1,59	1,84	1,34	1,49	1,49	1,68	
200	3,00			2,24	4,12		2,00	3,00		1,69	2,13	3,00	1,53	1,81	2,24	1,43	1,64	1,91	1,36	1,53	1,53	1,73	
210	3,39			2,38	5,39		2,10	3,39		1,74	2,26	3,39	1,56	1,88	2,38	1,46	1,69	2,00	1,39	1,56	1,56	1,79	
220	3,96			2,55	9,43		2,21	3,96		1,80	2,40	3,96	1,60	1,96	2,55	1,49	1,74	2,09	1,41	1,60	1,60	1,86	
230	4,90			2,75			2,33	4,90		1,86	2,56	4,90	1,64	2,04	2,75	1,52	1,79	2,20	1,43	1,64	1,64	1,93	
240	7,00			3,00			2,48	7,00		1,93	2,76	7,00	1,69	2,13	3,00	1,55	1,85	2,32	1,46	1,69	1,69	2,00	
250				3,32			2,65			2,00	3,00		1,73	2,24	3,32	1,58	1,91	2,45	1,48	1,73	1,73	2,08	
300				4,36			4,36			2,48	7,00		2,00	3,00		1,77	2,32	3,61	1,62	2,00	2,00	2,65	



PŘEHLED TYPŮ

RCK 11

Samostředící

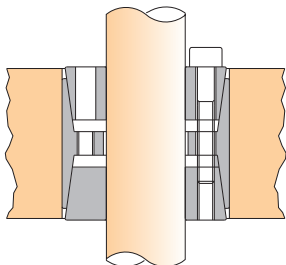

Nejkvalitnější a nejuniverzálnější typ svěrného pouzdra ze všech námi nabízených typů. Pouzdro je vhodné pro přenos vysokých kroutících momentů v náročných podmínkách.

RCK 13

Samostředící

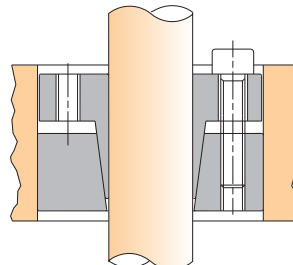

Pro přenos středních až vysokých kroutících momentů. Má výbornou středovost. Pouzdro je zapuštěné v díře a pracuje v opačném režimu než pouzdro RCK 60.

RCK 15

Samostředící

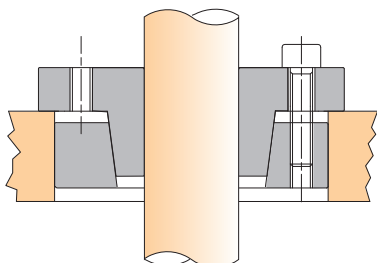

Pro přenos středních až vysokých kroutících momentů. Pouzdro je funkčně a tvarově shodné s typem RCK 16, vyrábí se ale v menších průměrech.

RCK 16

Samostředící

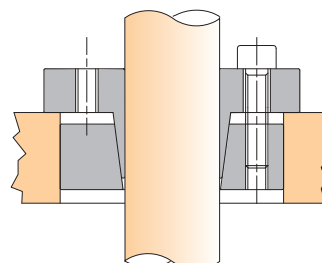

Pro přenos středních až vysokých kroutících momentů a pro spojení vyžadující radiální i axiální přesnost umístění. Pouzdro je shodné s typem RCK 15, vyrábí se ale ve větších průměrech.

RCK 19

Samostředící

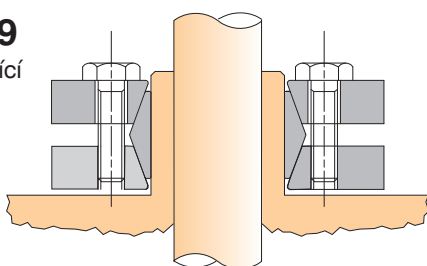

Pouzdro se nasazuje se na dutou hřídel, do které je vložena hřídel plná. Po utažení montážních šroubů pouzdra je dutá hřídel pevně uchycena.

RCK 40

Nesamostředící

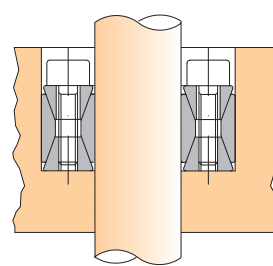

Je vhodné pro přenos středních kroutících momentů u obecných aplikací. Pro dobré vystředění je nutné pouzdro dobře radiálně usadit. Pracuje podobně jako pouzdro RCK 45.

RCK 45

Nesamostředící

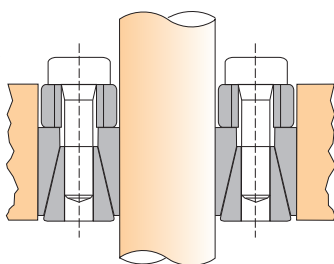

Pro přenos nižších kroutících momentů a pro nenáročná spojení vyžadující rychlou montáž a demontáž. Pracuje podobně jako pouzdro RCK 40.

RCK 50

Nesamostředící

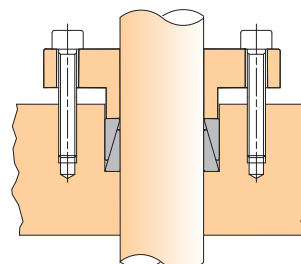

Pouzdro se skládá ze dvou kuželových kroužků, které se umístí mezi válcovou díru v náboji a hřídel. Kroužky musí být vždy instalovány s napínací přírubou (není součástí setu).



RCK 55

Nesamostředící

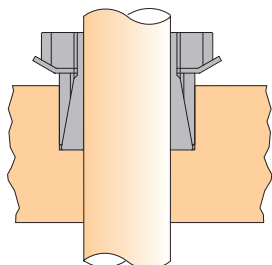

Upínací pouzdro se vkládá do válcové díry v náboji a tento komplet se nasune na hřídel. Utažením centrální matky dojde k upnutí. Pouzdro je vhodné pro kompaktní aplikace.

RCK 60

Samostředící

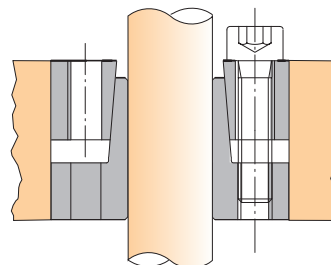

Pro přenos středních až vysokých kroutících momentů. Má výbornou středovost. Pouzdro je zapuštěné v díře a pracuje v opačném režimu než pouzdro RCK 13.

RCK 61

Samostředící

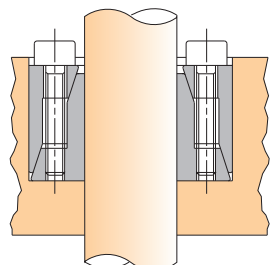

Pro přenos středních kroutících momentů. Protože při montáži dochází k malému axiálnímu posuvu hřídele v náboji, lze tento posun využít k upnutí přiléhajících součástí na náboj.

RCK 70

Samostředící

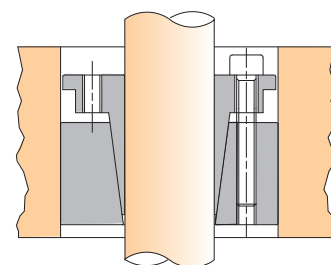

Pro přenos středních a vyšších kroutících momentů a pro upnutí, která vyžadují dobrou soustřednost. Oproti typu RCK 71 nemá opěrný kroužek, který eliminuje axiální posun.

RCK 71

Samostředící

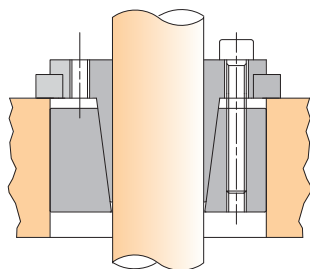

Pro přenos vyšších kroutících momentů a pro upnutí, která vyžadují dobrou soustřednost. Pouzdro je osazeno opěrným kroužkem, který zamezuje axiálnímu posuvu při montáži.

RCK 80

Samostředící

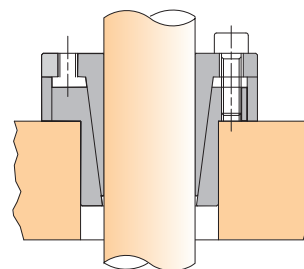

Pro přenos středních kroutících momentů. Je vhodné do nábojů s tenkými stěnami a pro spojení vyžadující radiální i axiální přesnost umístění.

RCK 95

Samostředící

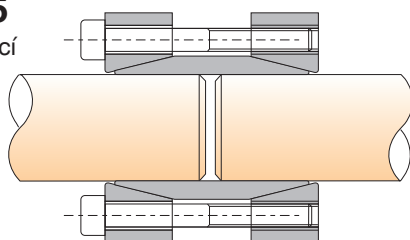

Pouzdro umožňuje pevné spojení dvou hřídel na stejné ose. Je vhodné pro přenos středních a vysokých kroutících momentů. Výhodou pouzdra je rychlá montáž a demontáž.

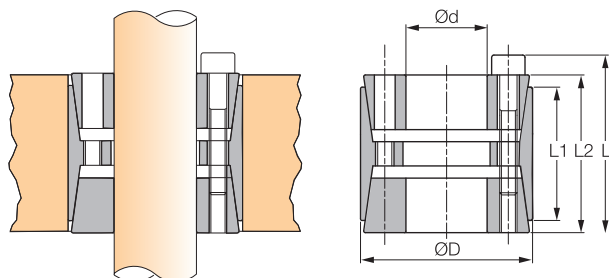

Samostředící

Nejkvalitnější a nejuniverzálnější typ svěrného pouzdra ze všech námi nabízených typů. Pouzdro je vhodné pro přenos vysokých kroutících momentů v náročných podmínkách.

Vzor označení

RCK 11 25 x 55

RCK 11					Kroucí moment Nm	Axiální síla kN	Tlak		Upínací šrouby			Uvolňovací závit		Hmotnost Kg
Označení		Rozměry mm					na hřídel N/mm ²	na náboj N/mm ²	Počet	Typ	Utahovací moment Nm	Počet	Typ	
d	D	L1	L2	L										
25	55	32	40	46	840	64	295	134	6	M6x35	17	3	M6	0,39
28	55	32	40	46	940	64	264	134	6	M6x35	17	3	M6	0,37
30	55	32	40	46	1000	64	246	134	6	M6x35	17	3	M6	0,35
35	60	44	54	60	1360	75	174	101	7	M6x45	17	3	M6	0,62
38	75	44	54	62	2740	90	296	150	7	M8x50	41	3	M8	1,02
40	75	44	54	62	2880	111	281	150	7	M8x50	41	3	M8	0,96
42	75	44	54	62	3030	135	268	150	7	M8x50	41	3	M8	0,91
45	75	44	54	62	3240	135	250	150	7	M8x50	41	3	M8	0,89
48	80	44	54	62	3950	154	207	124	8	M8x50	41	3	M8	1,10
50	80	56	64	72	4150	154	200	98	8	M8x50	41	3	M8	1,30
55	85	56	64	72	5150	174	205	104	9	M8x50	41	3	M8	1,40
60	90	56	64	72	6200	193	202	106	10	M8x50	41	4	M8	1,50
65	95	56	64	72	6750	193	187	100	10	M8x50	41	4	M8	1,60
70	110	70	78	88	11500	313	223	114	10	M10x60	83	4	M10	3,00
75	115	70	78	88	12300	313	223	114	10	M10x60	83	4	M10	3,20
80	120	70	78	88	14500	344	215	115	11	M10x60	83	4	M10	3,50
85	125	70	78	88	15400	376	215	115	12	M10x60	83	5	M10	3,70
90	130	70	78	88	17800	376	208	115	12	M10x60	83	5	M10	3,90
95	135	70	78	88	18700	376	208	115	12	M10x60	83	5	M10	4,10
100	145	90	100	112	26300	501	200	107	11	M12x80	145	4	M12	6,00
110	155	90	100	112	31800	546	198	110	12	M12x80	145	5	M12	7,00
120	165	90	100	112	40400	637	212	120	14	M12x80	145	5	M12	7,80
130	180	104	116	130	51500	743	192	112	12	M14x90	230	5	M14	10,00
140	190	104	116	130	64700	866	208	124	14	M14x90	230	7	M14	11,00
150	200	104	116	130	74200	928	208	127	15	M14x90	230	6	M14	12,00
160	210	104	116	130	84500	990	208	128	16	M14x90	230	7	M14	13,00
170	225	134	148	164	108200	1186	182	113	14	M16x110	355	6	M16	18,00
180	235	134	148	164	123250	1271	184	115	15	M16x110	355	7	M16	20,00
190	250	134	148	164	133800	1356	186	116	16	M16x110	355	7	M16	22,00
200	260	134	148	164	146000	1356	177	112	16	M16x110	355	7	M16	24,00
220	285	134	148	164	181000	1526	188	115	18	M16x110	355	8	M16	27,00
240	305	134	148	164	218000	1984	184	119	20	M16x110	355	9	M16	30,00
260	325	134	148	164	250000	1984	178	117	21	M16x110	355	10	M16	33,00
280	355	165	177	197	360000	2824	185	117	18	M20x130	690	8	M20	48,00
300	375	165	177	197	428000	3085	192	123	20	M20x130	690	9	M20	52,00

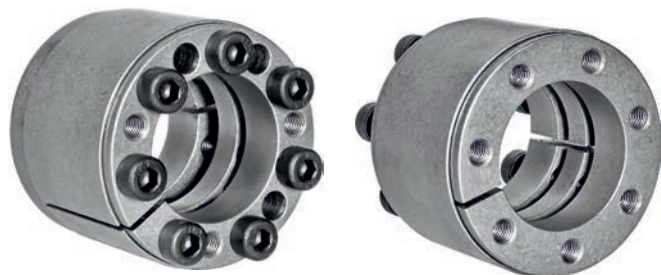

Materiál: ST (ocel C43)

Obráběcí tolerance: hřídel h8
náboj H8

Drsnost povrchu: Rt max. 16 µm

Soustředná odchyłka: 0,02 - 0,04 mm

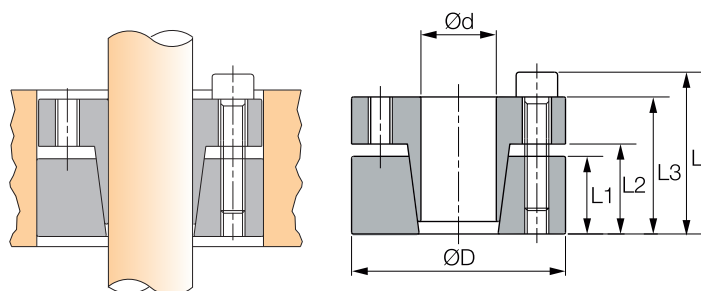

Samostředící

Je vhodné pro přenos středních až vysokých kroutících momentů. Má výbornou středovost. Při montáži může dojít k malému axiálnímu posuvu. Pouzdro je zapuštěné v díře a pracuje v opačném režimu než pouzdro RCK 60.

Vzor označení

RCK 13 18 x 47

RCK 13						Kroutící moment Nm	Axiální síla kN	Tlak		Upínací šrouby			Uvolňovací závit		Hmotnost Kg
Označení		Rozměry mm						na hřídel N/mm ²	na náboj N/mm ²	Počet	Typ	Utahovací moment Nm	Počet	Typ	
d	D	L1	L2	L3	L										
18	47	17	22	28	34	310	29	314	120	5	M6x20	14	3	M6	0,27
19	47	17	22	28	34	330	29	300	120	5	M6x20	14	3	M6	0,27
20	47	17	22	28	34	380	29	295	125	5	M6x20	14	3	M6	0,26
22	47	17	22	28	34	410	29	270	125	5	M6x20	14	3	M6	0,25
24	50	17	22	28	34	440	24	243	120	6	M6x20	14	3	M6	0,28
25	50	17	22	28	34	560	24	285	140	6	M6x20	14	3	M6	0,27
28	55	17	22	28	34	603	24	255	130	6	M6x20	14	3	M6	0,32
30	55	17	22	28	34	660	24	235	130	6	M6x20	14	3	M6	0,30
32	60	17	22	28	34	960	46	295	155	8	M6x20	14	4	M6	0,37
35	60	17	22	28	34	1050	46	270	155	8	M6x20	14	4	M6	0,34
38	65	17	22	28	34	1140	46	250	145	8	M6x20	14	4	M6	0,41
40	65	17	22	28	34	1200	46	235	145	8	M6x20	14	4	M6	0,38
45	75	20	25	33	41	2180	74	290	170	7	M8x25	35	3	M8	0,63
50	80	20	25	33	41	2430	74	290	160	7	M8x25	35	3	M8	0,68
55	85	20	25	33	41	3070	85	270	175	8	M8x25	35	4	M8	0,73
60	90	20	25	33	41	3350	85	245	165	8	M8x25	35	4	M8	0,78
65	95	20	25	33	41	4080	96	255	175	9	M8x25	35	3	M8	0,83
70	110	24	30	40	50	6280	138	280	180	8	M10x30	70	4	M10	1,33
75	115	24	30	40	50	6680	138	260	170	8	M10x30	70	4	M10	1,39
80	120	24	30	40	50	7130	138	250	160	8	M10x30	70	4	M10	1,48
85	125	24	30	40	50	8480	156	260	180	9	M10x30	70	3	M10	1,55
90	130	24	30	40	50	9080	156	250	170	9	M10x30	70	3	M10	1,63
95	135	24	30	40	50	10580	173	260	180	10	M10x30	70	4	M10	1,70
100	145	26	32	44	56	13380	195	270	190	8	M12x35	125	4	M12	2,60
110	155	26	32	44	56	14580	195	240	180	8	M12x35	125	4	M12	2,80
120	165	26	32	44	56	17880	219	250	180	9	M12x35	125	4	M12	3,00
130	180	34	40	52	64	19980	292	240	170	12	M12x35	125	6	M12	4,60
140	190	34	40	54	68	26980	291	210	150	9	M14x40	190	4	M14	4,90
150	200	34	40	54	68	32980	323	230	170	10	M14x40	190	5	M14	5,20
160	210	34	40	54	68	37980	355	230	170	11	M14x40	190	4	M14	5,50
170	225	44	50	64	78	44980	387	180	130	12	M14x40	190	6	M14	7,70
180	235	44	50	64	78	46980	387	170	130	12	M14x40	190	6	M14	8,10



Materiál: ST (ocel C43)

Obráběcí tolerance: hřídel h8
náboj H8

Drsnost povrchu: Rt max. 16 µm

Soustředná odchylka: 0,02 - 0,04 mm

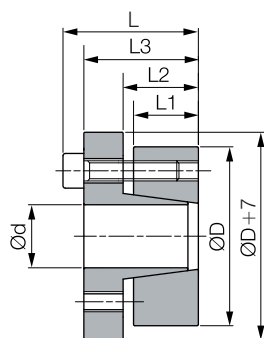
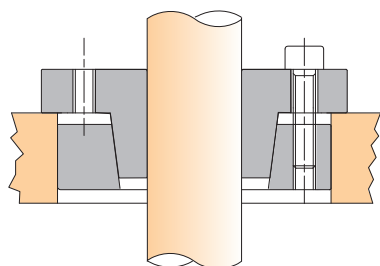

Samostředící

Je vhodné pro přenos středních až vysokých kroutících momentů a pro spojení vyžadující radiální i axiální přesnost umístění. Pouzdro je funkčně a tvarově shodné s typem RCK 16, vyrábí se ale v menších průměrech.

Vzor označení

RCK 15 14 x 55

RCK 15						Krouticí moment Nm	Axiální síla kN	Tlak		Upínací šrouby			Uvolňovací závit		Hmotnost Kg
Označení		Rozměry mm						na hřídel N/mm ²	na náboj N/mm ²	Počet	Typ	Utahovací moment Nm	Počet	Typ	
d	D	L1	L2	L3	L										
14	55	17	22	31	39	290	33	458	118	4	M8x25	41	2	M8	0,51
16	55	17	22	31	39	320	33	400	118	4	M8x25	41	2	M8	0,49
18	55	17	22	31	39	360	37	356	118	4	M8x25	41	2	M8	0,48
19	55	17	22	31	39	380	37	337	118	4	M8x25	41	2	M8	0,47
20	55	17	22	31	39	400	37	320	118	4	M8x25	41	2	M8	0,47
22	55	17	22	31	39	440	37	290	118	4	M8x25	41	2	M8	0,45
24	55	17	22	31	39	480	37	265	118	4	M8x25	41	2	M8	0,44
25	55	17	22	31	39	500	37	255	118	4	M8x25	41	2	M8	0,43
28	55	17	22	31	39	560	37	228	118	4	M8x25	41	2	M8	0,41
30	55	17	22	31	39	600	37	213	118	4	M8x25	41	2	M8	0,40
24	65	17	22	31	39	620	46	332	122	5	M8x25	41	3	M8	0,68
25	65	17	22	31	39	640	46	320	122	5	M8x25	41	3	M8	0,63
28	65	17	22	31	39	720	46	285	122	5	M8x25	41	3	M8	0,61
30	65	17	22	31	39	770	46	267	122	5	M8x25	41	3	M8	0,58
32	65	17	22	31	39	820	46	250	122	5	M8x25	41	3	M8	0,56
33	65	17	22	31	39	850	46	235	122	5	M8x25	41	3	M8	0,60
35	65	17	22	31	39	900	46	228	122	5	M8x25	41	3	M8	0,53
38	65	17	22	31	39	980	46	210	122	5	M8x25	41	3	M8	0,50
40	65	17	22	31	39	1030	46	200	122	5	M8x25	41	3	M8	0,47
30	80	20	25	33	41	1080	65	315	120	7	M8x25	41	3	M8	1,04
32	80	20	25	33	41	1150	65	298	120	7	M8x25	41	3	M8	1,03
33	80	20	25	33	41	1200	65	282	120	7	M8x25	41	3	M8	1,08
35	80	20	25	33	41	1260	65	272	120	7	M8x25	41	3	M8	0,98
38	80	20	25	33	41	1370	65	250	120	7	M8x25	41	3	M8	0,94
40	80	20	25	33	41	1440	65	238	120	7	M8x25	41	3	M8	0,91
42	80	20	25	33	41	1510	65	226	120	7	M8x25	41	3	M8	0,89
45	80	20	25	33	41	1620	65	212	120	7	M8x25	41	3	M8	0,83
48	80	20	25	33	41	1730	65	198	120	7	M8x25	41	3	M8	0,79
50	80	20	25	33	41	1800	65	190	120	7	M8x25	41	3	M8	0,74
40	80 F10	20	25	33	41	2150	65	340	169	10	M8x25	41	4	M8	0,89
45	80 F10	20	25	33	41	2420	65	302	169	10	M8x25	41	4	M8	0,85
50	80 F10	20	25	33	41	2700	65	272	169	10	M8x25	41	4	M8	0,78



Materiál: ST (ocel C43)

Obráběcí tolerance: hřídel h8
náboj H8

Drsnost povrchu: Rt max. 16 µm

Soustředná odchyłka: 0,02 - 0,04 mm

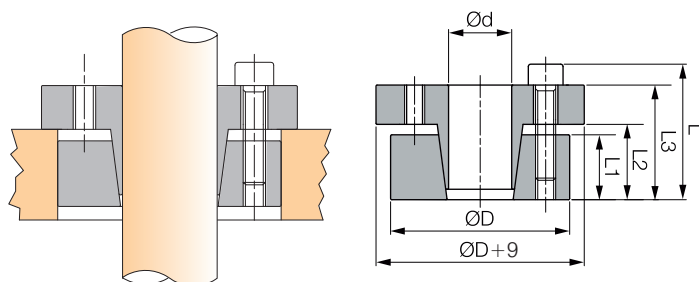

Samostředící

Je vhodné pro přenos středních až vysokých kroutících momentů a pro spojení vyžadující radiální i axiální přesnost umístění. Pouzdro je funkčně a tvarově shodné s typem RCK 15, vyrábí se ale ve větších průměrech.

Vzor označení

RCK 16 18 x 47

RCK 16						Kroutící moment Nm	Axiální síla kN	Tlak		Upínací šrouby			Uvolňovací závit		Hmotnost Kg
Označení		Rozměry mm						na hřídel N/mm ²	na náboj N/mm ²	Počet	Typ	Utahovací moment Nm	Počet	Typ	
d	D	L1	L2	L3	L										
18	47	17	22	28	34	260	26	240	93	5	M6x20	17	3	M6	0,28
19	47	17	22	28	34	270	26	230	93	5	M6x20	17	3	M6	0,27
20	47	17	22	28	34	280	26	220	95	5	M6x20	17	3	M6	0,26
22	47	17	22	28	34	300	26	200	95	5	M6x20	17	3	M6	0,25
24	50	17	22	28	34	400	31	215	107	6	M6x20	17	3	M6	0,28
25	50	17	22	28	34	420	31	210	105	6	M6x20	17	3	M6	0,27
28	55	17	22	28	34	470	31	190	96	6	M6x20	17	3	M6	0,35
30	55	17	22	28	34	500	31	180	95	6	M6x20	17	3	M6	0,32
32	60	17	22	28	34	720	41	220	115	8	M6x20	17	4	M6	0,38
35	60	17	22	28	34	790	41	200	115	8	M6x20	17	4	M6	0,35
38	65	17	22	28	34	850	41	185	105	8	M6x20	17	4	M6	0,41
40	65	17	22	28	34	900	41	175	105	8	M6x20	17	4	M6	0,39
45	75	20	25	33	41	1620	65	215	125	7	M8x25	41	3	M8	0,65
50	80	20	25	33	41	1820	65	195	120	7	M8x25	41	3	M8	0,69
55	85	20	25	33	41	2300	74	200	130	8	M8x25	41	4	M8	0,75
60	90	20	25	33	41	2500	74	185	125	8	M8x25	41	4	M8	0,80
65	95	20	25	33	41	3050	83	190	130	9	M8x25	41	3	M8	0,85
70	110	24	30	40	50	4660	120	210	135	8	M10x30	83	4	M10	1,35
75	115	24	30	40	50	5000	120	195	125	8	M10x30	83	4	M10	1,42
80	120	24	30	40	50	5300	120	185	125	8	M10x30	83	4	M10	1,51
85	125	24	30	40	50	6350	135	195	135	9	M10x30	83	3	M10	1,58
90	130	24	30	40	50	6760	135	185	130	9	M10x30	83	3	M10	1,66
95	135	24	30	40	50	7900	150	195	135	10	M10x30	83	4	M10	1,73
100	145	26	32	44	56	9700	175	200	140	8	M12x35	145	4	M12	2,64
110	155	26	32	44	56	10600	175	180	130	8	M12x35	145	4	M12	2,84
120	165	26	32	44	56	13000	196	185	135	9	M12x35	145	4	M12	3,05
130	180	34	40	52	64	18900	175	175	125	12	M12x35	145	6	M12	4,70
140	190	34	40	54	68	20600	166	165	120	9	M14x40	230	4	M14	4,95
150	200	34	40	54	68	25100	172	175	130	10	M14x40	230	5	M14	5,30
160	210	34	40	54	68	29100	177	180	135	11	M14x40	230	4	M14	5,60
170	225	44	50	64	78	34100	356	140	105	12	M14x40	230	6	M14	7,90
180	235	44	50	64	78	36100	356	135	105	12	M14x40	230	6	M14	8,30

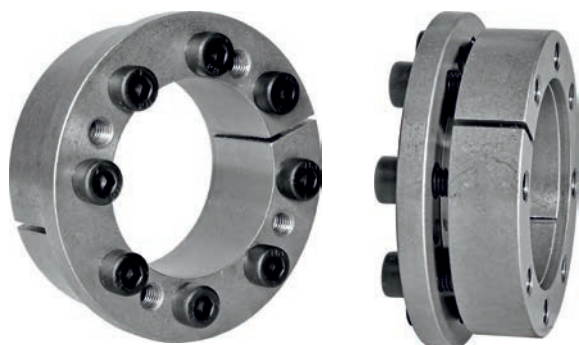

Materiál: ST (ocel C43)

Obráběcí tolerance: hřídel h8
náboj H8

Drsnost povrchu: Rt max. 16 µm

Soustředná odchylka: 0,02 - 0,04 mm

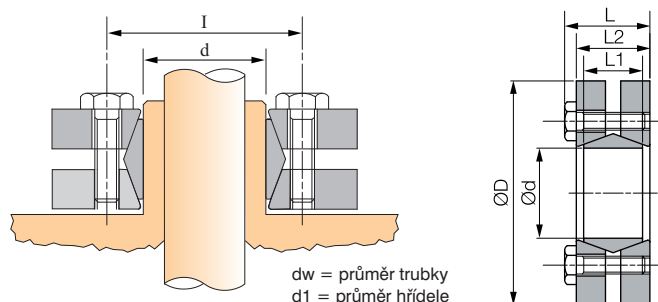

Samostředící

Pouzdro se nevkládá klasicky do válcové díry upínaného prvku, ale nasazuje se na dutou hřídel, do které je vložena hřídel plná. Po utažení montážních šroubů pouzdra je dutá hřídel pevně uchycena. Dutou hřídelí může být např. prodloužený náboj upínaného prvku. Pouzdro je vhodné pro přenos středních až vyšších kroutících momentů.

RCK 19								Kroutící moment Nm	Axiální síla kN	Tlak na hřídel N/mm ²	Upínací šrouby		Hmotnost Kg	
Označení		Rozměry mm									Počet	Typ		Utahovací moment Nm
d	D	dw	L1	L2	L	I	dw - d1							
24	50	19	14	19,5	23,0	36	0,017	162	15	286	6	M5x18	4	0,2
		20						200	19					
		21						238	21					
30	60	24	16	21,5	25,0	44	0,017	285	16	233	7	M5x18	4	0,3
		25						323	24					
		26						361	27					
36	72	28	18	23,5	27,5	52	0,032	418	27	307	5	M6x20	12	0,4
		30						542	38					
		31						599	43					
44	80	32	20	25,5	29,5	61	0,032	589	44	317	7	M6x20	12	0,6
		35						741	49					
		36						817	54					
50	90	38	22	27,5	31,5	70	0,032	893	49	289	8	M6x25	12	0,8
		40						1102	59					
		42						1311	69					
55	100	42	23	30,5	34,5	75	0,032	1102	48	252	8	M6x25	12	1,1
		45						1444	62					
		48						1786	77					
62	110	48	23	30,5	34,5	86	0,048	1758	69	279	10	M6x25	12	1,3
		50						2090	81					
		52						2280	90					
68	115	50	23	30,5	34,5	86	0,048	1900	71	255	10	M6x25	12	1,4
		55						2375	81					
		60						2993	96					
75	138	55	25	32,5	37,8	100	0,048	2375	94	273	7	M8x30	30	1,7
		60						3040	111					
		65						3753	126					
80	145	60	25	32,5	37,8	100	0,048	3040	99	256	7	M8x30	30	1,9
		65						7505	115					
		70						4370	130					
90	155	65	30	39	44,3	114	0,048	4513	141	271	10	M8x35	30	3,3
		70						5700	160					
		75						6888	178					
100	170	70	34	44	49,3	124	0,048	6555	163	258	12	M8x35	30	4,7
		75						7125	182					
		80						8550	202					
110	185	75	39	50	56,4	136	0,048	6840	185	244	9	M10x40	59	5,9
		80						8550	207					
		85						10260	221					
125	215	85	42	54	60,4	160	0,069	10450	240	266	12	M10x40	59	8,5
		90						12350	262					
		95						14250	285					
140	230	95	46	60,5	68,0	175	0,069	14345	308	264	10	M12x45	100	9,0
		100						16720	331					
		105						19095	357					
155	265	105	50	64,5	72,0	192	0,069	20900	366	263	12	M12x50	100	11,0
		110						23750	392					
		115						26600	417					
165	290	115	56	71,0	81,0	210	0,069	29450	513	277	8	M16x55	250	15,0
		120						33250	544					
		125						37050	564					
175	300	125	56	71,0	81,0	220	0,079	34200	576	261	8	M16x55	250	15,8
		130						38950	630					
		135						45000	666					
185	330	135	71	86,0	96,0	236	0,090	52000	78	237	10	M16x70	250	21,0
		140						57000	82					
		145						62000	86					

Materiál: ST, Obráběcí tolerance: dutá hřídel h8 / pevná hřídel H6, Drsnost povrchu: Rt max. 16 μm

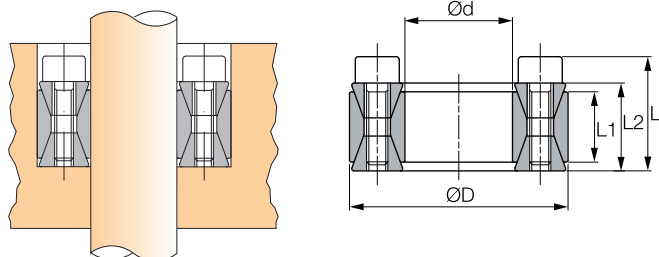

Nesamostředící

Je vhodné pro přenos středních kroučících momentů u obecných aplikací. Pro dobré vystředění je nutné pouzdro dobře radiálně usadit. Pracuje podobně jako pouzdro RCK 45.

Vzor označení

RCK 40 19 x 47

RCK 40					Kroučící moment Nm	Axiální síla kN	Tlak		Upínací šrouby			Uvolňovací závit		Hmotnost Kg
Označení		Rozměry mm					na hřídel N/mm ²	na náboj N/mm ²	Počet	Typ	Utahovací moment Nm	Počet	Typ	
d	D	L1	L	H										
19	47	17	20	28	255	31	220	90	8	M6x18	14	2	M8	0,25
20	47	17	20	28	270	31	210	90	8	M6x18	14	2	M8	0,24
22	47	17	20	28	300	31	195	90	8	M6x18	14	2	M8	0,23
24	50	17	20	28	360	35	195	95	9	M6x18	14	3	M8	0,26
25	50	17	20	28	380	35	190	95	9	M6x18	14	3	M8	0,25
28	55	17	20	28	500	39	187	96	10	M6x18	14	4	M8	0,30
30	55	17	20	28	530	39	176	96	10	M6x18	14	4	M8	0,29
32	60	17	20	28	630	47	192	105	12	M6x18	14	4	M8	0,34
35	60	17	20	28	700	47	180	105	12	M6x18	14	4	M8	0,32
38	65	17	20	28	860	55	183	107	14	M6x18	14	4	M8	0,36
40	65	17	20	28	910	55	180	110	14	M6x18	14	4	M8	0,34
42	75	20	24	34	1500	83	226	125	12	M8x22	35	4	M10	0,60
45	75	20	24	34	1610	83	210	125	12	M8x22	35	4	M10	0,57
48	80	20	24	34	1700	83	196	115	12	M8x22	35	4	M10	0,63
50	80	20	24	34	1770	83	190	115	12	M8x22	35	4	M10	0,60
55	85	20	24	34	2270	97	200	130	14	M8x22	35	4	M10	0,63
60	90	20	24	34	2470	97	180	120	14	M8x22	35	4	M10	0,69
65	95	20	24	34	3040	110	190	130	16	M8x22	35	4	M12	0,73
70	110	24	28	40	4600	153	210	130	14	M10x25	70	4	M12	1,26
75	115	24	28	40	4900	153	195	125	14	M10x25	70	4	M12	1,33
80	120	24	28	40	5200	153	180	120	14	M10x25	70	4	M12	1,40
85	125	24	28	40	6300	175	195	130	16	M10x25	70	4	M12	1,49
90	130	24	28	40	6600	175	180	125	16	M10x25	70	4	M12	1,53
95	135	24	28	40	7900	196	195	135	18	M10x25	70	4	M12	1,62
100	145	26	33	47	9600	227	195	135	14	M12x30	125	4	M14	2,01
110	155	26	33	47	10500	227	180	125	14	M12x30	125	4	M14	2,15
120	165	26	33	47	13100	260	185	135	16	M12x30	125	4	M14	2,35
130	180	34	38	52	17600	325	165	115	20	M12x35	125	4	M14	3,51
140	190	34	38	52	20900	357	165	125	22	M12x35	125	4	M14	3,85
150	200	34	38	52	24200	390	170	125	24	M12x35	125	4	M14	4,07
160	210	34	38	52	28000	422	170	130	26	M12x35	125	4	M14	4,30
170	225	38	48	60	32800	465	160	120	22	M14x40	190	4	M18	5,78
180	235	38	48	60	37800	507	165	125	24	M14x40	190	4	M16	6,05
190	250	46	52	68	46500	591	150	115	28	M14x45	190	4	M16	8,25
200	260	46	52	68	52500	633	150	115	30	M14x45	190	5	M16	8,65
220	285	50	56	74	68000	625	150	155	26	M16x50	295	3	M18	11,25



Materiál: ST (ocel C43)

Obráběcí tolerance: hřídel h11
náboj H11

Drsnost povrchu: Rt max. 16 µm

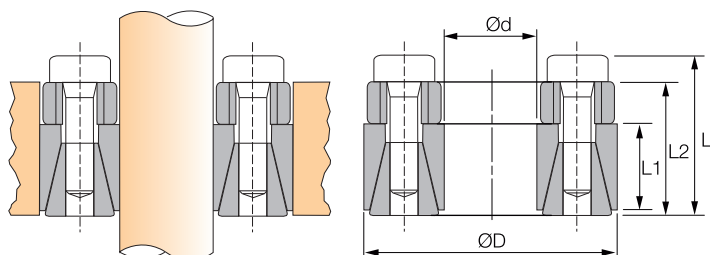

Nesamostředící

Je vhodné pro přenos nižších kroutících momentů a pro nenáročná spojení vyžadující rychlou montáž a demontáž. Pro dobré vystředění je nutné pouzdro dobře radiálně usadit. Pracuje podobně jako pouzdro RCK 40.

Vzor označení

RCK 45 18 x 45

RCK 45					Kroutící moment Nm	Axiální síla kN	Tlak		Upínací šrouby			Uvolňovací závit		Hmotnost Kg
Označení		Rozměry mm					na hřídel N/mm ²	na náboj N/mm ²	Počet	Typ	Utahovací moment Nm	Počet	Typ	
d	D	L1	L2	L										
18	40	12	18,5	24,5	190		260	120	6	M6x15	16	2	M8	
19	41	12	18,5	24,5	210		260	120	6	M6x15	16	2	M8	
20	42	12	18,5	24,5	240		250	120	6	M6x15	16	2	M8	
24	46	12	18,5	24,5	290		250	120	6	M6x15	16	2	M8	
25	47	12	18,5	24,5	330		230	120	8	M6x15	16	2	M8	
28	50	12	18,5	24,5	370		220	120	8	M6x15	16	2	M8	
30	52	12	18,5	24,5	430		210	120	8	M6x15	16	2	M8	
35	57	15	22	28	610		170	100	12	M6x15	16	3	M8	
38	60	15	22	28	680		170	100	12	M6x15	16	3	M8	
40	62	15	22	28	780		170	100	12	M6x15	16	3	M8	
42	70	18	28	36	1480		190	110	12	M8x22	41	3	M10	
45	73	18	28	36	1500		210	130	12	M8x22	41	3	M10	
48	76	18	28	36	1550		210	130	12	M8x22	41	3	M10	
50	78	18	28	36	1650		190	120	12	M8x22	41	3	M10	
55	83	18	28	36	2000		190	120	16	M8x22	41	4	M10	
60	88	18	28	36	2350		190	120	16	M8x22	41	4	M10	
70	105	22	35	45	3900		180	120	12	M10x25	70	3	M12	
80	115	22	35	45	4800		170	120	16	M10x25	70	4	M12	



Materiál: ST (ocel C43)

Obráběcí tolerance: hřídel h8
náboj H8

Drsnost povrchu: Rt max. 16 µm

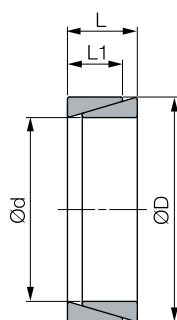
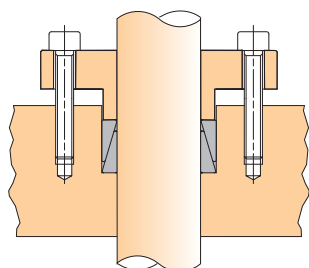
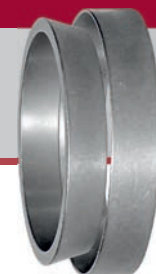

Nesamostředící

Pouzdro se skládá ze dvou kuželových kroužků, které se umístí mezi válcovou díru v náboji a hřídel. Kroužky musí být vždy instalovány s napínací přírubou (příruba není součástí setu), která na kroužky vyvine dostatečně velký axiální tlak. Pouzdro není samostředící a je vhodné pro přenos nižších kroutících momentů.

Vzor označení

RCK 50 10 x 13

RCK 50				Krutící moment Nm	Axiální síla kN	Upínací Axiální síla kN	Tlak		Upínací šrouby			Uvolňovací závit		Hmotnost Kg
Označení		Rozměry mm					na hřídel N/mm ²	na náboj N/mm ²	Počet	Typ	Uťahovací moment Nm	Počet	Typ	
d	D	L1	L											
6*	9	3,7	4,5	2,4	0,9	3,8	115	75						
7*	10	3,7	4,5	3	1,1	3,9	105	70						
8*	11	3,7	4,5	4,7	1,3	5,3	120	90						
9	12	3,7	4,5	7,9	1,6	15,6	140	105						
10	13	3,7	4,5	9,5	2	15,6	135	105						
12	15	3,7	4,5	11,4	2	15,6	115	90						
13	16	3,7	4,5	13,1	2,1	15,6	110	90						
14	18	5,3	6,3	22,3	3	25,4	115	90						
15	19	5,3	6,3	24,3	3	25,4	110	85						
16	20	5,3	6,3	27,3	3	25,4	105	85						
17	21	5,3	6,3	29,8	3	25,4	105	85						
18	22	5,3	6,3	32,4	4	25,4	100	80						
19	24	5,3	6,3	49	4	36	140	110						
20	25	5,3	6,3	53	4	36	135	105						
22	26	5,3	6,3	66	4	36	135	115						
24	28	5,3	6,3	73	5	36	130	110						
25	30	5,3	6,3	72	5	36	115	95						
28	32	5,3	6,3	86	5	36	115	100						
30	35	5,3	6,3	91	6	36	100	85						
32	36	5,3	6,3	131	6	45	130	115						
35	40	6	7	171	8	54	125	110						
36	42	6	7	169	8	54	115	100						
38	44	6	7	181	8	54	110	95						
40	45	6,6	8	231	10	66	115	105						
42	48	6,6	8	235	10	66	110	95						
45	52	8,6	10	353	14	99	105	95						
48	55	8,6	10	572	15	132	155	135						
50	57	8,6	10	602	16	132	150	130						
55	62	8,6	10	670	17	132	140	125						
56	64	10,4	12	790	22	157,2	130	115						
60	68	10,4	12	860	23	157,2	125	110						
63	71	10,4	12	910	24	157,2	120	105						
65	73	10,4	12	950	25	157,2	115	100						
70	79	12,2	14	1380	32	209,6	125	110						
71	80	12,2	14	1400	32	209,6	120	110						
75	84	12,2	14	1450	32	209,6	115	100						
80	91	15	17	2200	44	209	125	105						

* Střížené



Materiál: ST (ocel C43)

Obráběcí tolerance: hřídel $d < 40 = h6$, $d > 40 = h8$
náboj $d < 40 = H7$, $d > 40 = H8$

Drsnost povrchu: Rt max. 16 μm

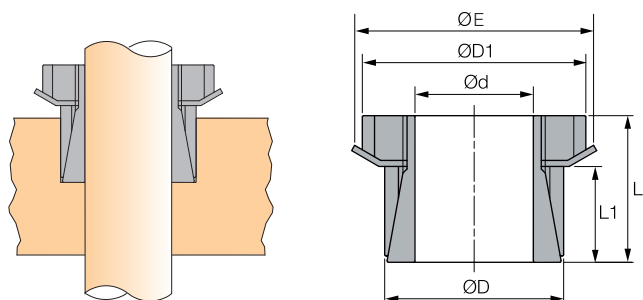

Nesamostředící

Upínací pouzdro se vkládá do válcové díry v náboji a tento komplet se nasune na hřídel. Utažením centrální matky dojde k upnutí. Pouzdro je určeno pro přenos nízkých až středních kroutících momentů u kompaktních aplikací.

Vzor označení

RCK 55 14 x 55

RCK 55					Krotící moment Nm	Axiální síla kN	Tlak		Typ	Matice Závít	Utahovací moment Nm	Uvolňovací závit Typ	Hmotnost Kg
Označení		Rozměry mm					na hřídel N/mm ²	na náboj N/mm ²					
d	D	D1	L1	L									
14	25	32	23	31	65	9	80	45	KM4	M20x1	95	MB4	
15	25	32	23	31	70	9	80	45	KM4	M20x1	95	MB4	
18	30	38	24	33	100	13	75	45	KM5	M25x1,5	160	MB5	
19	30	38	24	33	105	13	75	45	KM5	M25x1,5	160	MB5	
20	30	38	24	33	112	13	70	45	KM5	M25x1,5	160	MB5	
24	35	45	29	38	178	15	65	45	KM6	M30x1,5	220	MB6	
25	35	45	29	38	185	15	60	45	KM6	M30x1,5	220	MB6	
28	40	52	34	44	250	20	55	40	KM7	M35x1,5	340	MB7	
30	40	52	34	44	270	20	50	40	KM7	M35x1,5	340	MB7	
35	45	58	34	45	390	25	55	45	KM8	M40x1,5	480	MB8	
40	50	65	35	46	520	31	55	45	KM9	M45x1,5	680	MB9	
45	55	70	35	47	680	36	60	50	KM10	M50x1,5	870	MB10	
50	60	75	36	48	880	37	60	50	KM11	M55x2	970	MB11	
55	65	80	36	48	1030	38	60	50	KM12	M60x2	970	MB12	
60	70	85	36	50	1360	41	65	55	KM13	M65x2	1300	MB13	



Materiál: ST (ocel C43)

Obráběcí tolerance: hřídel h8
náboj H8

Drsnost povrchu: Rt max. 16 μm

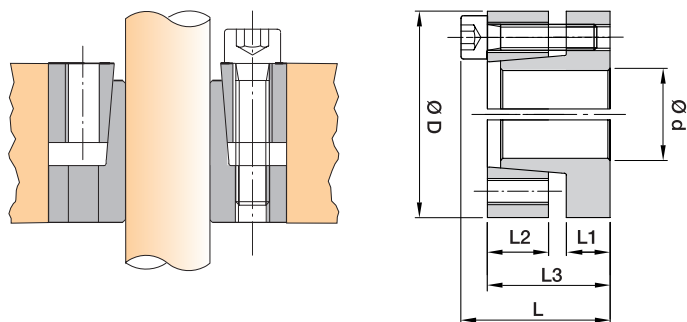

Samostředící

Je vhodné pro přenos středních až vysokých kroutících momentů. Má výbornou středovost. Při montáži může dojít k malému axiálnímu posuvu. Pouzdro RCK 60 je zapuštěné v díře a pracuje v opačném režimu než pouzdro RCK 13.

Vzor označení

RCK 60 20 x 47

RCK 60						Kroučící moment Nm	Axiální síla kN	Tlak		Upínací šrouby			Uvolňovací závit		Hmotnost Kg
Označení		Rozměry mm						na hřídel N/mm ²	na náboj N/mm ²	Počet	Typ	Utahovací moment Nm	Počet	Typ	
d	D	L1	L2	L3	L										
20	47	10	14	28	34	245	29400	210	93	5	M6x25	17	3	M6	
22	47	10	14	28	34	265	30000	196	93	5	M6x25	17	3	M6	
24	50	10	14	28	34	370	32300	215	108	6	M6x25	17	3	M6	
25	50	10	14	28	34	390	33300	210	108	6	M6x25	17	3	M6	
30	55	10	14	28	34	480	41200	186	98	6	M6x25	17	3	M6	
35	60	10	14	28	34	735	44100	186	108	8	M6x25	17	4	M6	
38	65	10	14	28	34	790	46100	206	103	8	M6x25	17	4	M6	
40	65	10	14	28	34	830	47000	186	103	8	M6x25	17	4	M6	
42	75	12	18	35	43	1450	66000	225	132	7	M8x30	41	4	M8	
45	75	12	18	35	43	1560	70000	220	132	7	M8x30	41	4	M8	
50	80	12	18	35	43	1650	72000	206	127	7	M8x30	41	4	M8	
55	85	12	18	35	43	2250	80000	210	132	8	M8x30	41	4	M8	
60	90	12	18	35	43	2450	83000	186	122	8	M8x30	41	4	M8	
65	95	12	18	35	43	2890	90000	200	132	9	M8x30	41	3	M8	
70	110	16	24	46	56	4700	130000	220	140	8	M10x40	83	4	M10	

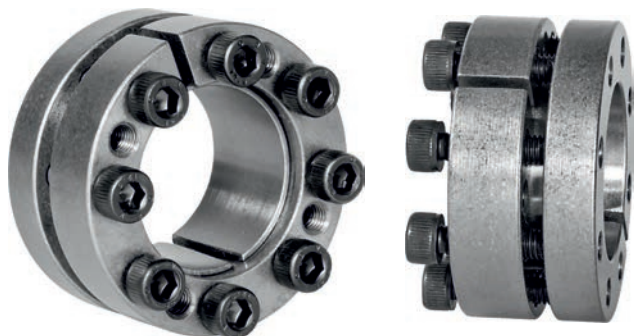

Materiál: ST (ocel C43)

Obráběcí tolerance: hřídel h8
náboj H8

Drsnost povrchu: Rt max. 16 μm

Soustředná odchyłka: 0,02 - 0,04 mm

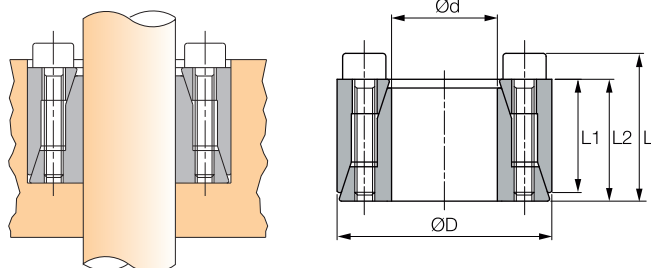

Samostředící

Je vhodné pro přenos středních kroutících momentů. Protože při montáži dochází k malému axiálnímu posuvu hřídele v náboji, ze této axiální síly využít k upnutí (stlačení) přiléhajících součástí na náboj.

Vzor označení

RCK 61 10 x 20

RCK 61					Kroutící moment Nm	Axiální síla kN	Tlak		Upínací šrouby			Uvolňovací závit		Hmotnost Kg
Označení		Rozměry mm					na hřídel N/mm ²	na náboj N/mm ²	Počet	Typ	Utahovací moment Nm	Počet	Typ	
d	D	L1	L2	L										
10	20	12,5	13	15,5	15	3,8	110	55	4	M2,5x12	1,2	2	M2,5	0,08
12	22	12,5	13	15,5	20	3,8	90	50	4	M2,5x12	1,2	2	M2,5	0,09
14	26	16,5	17	20	35	5,5	105	55	4	M3x16	2,1	2	M3	0,12
15	28	16,5	17	20	40	5,5	100	50	4	M3x16	2,1	2	M3	0,13
16	32	16,5	17	21	70	9,6	130	65	4	M4x16	4,9	2	M4	0,15
18	35	20,5	21	25	80	9,6	115	60	4	M4x20	4,9	2	M4	0,20
19	35	20,5	21	25	85	9,6	110	60	4	M4x20	4,9	2	M4	0,19
20	38	20,5	21	26	220	15,7	220	115	6	M5x20	9,7	3	M5	0,21
22	40	20,5	21	26	240	15,7	200	110	6	M5x20	9,7	3	M5	0,22
24	47	25,0	26	32	380	22,3	220	110	6	M6x25	16,2	3	M6	0,31
25	47	25,0	26	32	390	22,3	210	110	6	M6x25	16,2	3	M6	0,30



Materiál: ST (ocel C43)

Obráběcí tolerance: hřídel h8
náboj H8

Drsnost povrchu: Rt max. 16 μm

Soustředná odchylka: 0,02 - 0,04 mm

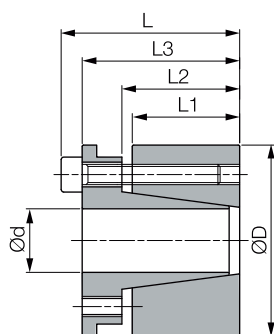
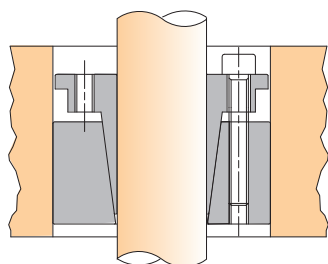

Samostředící

Je vhodné pro přenos středních a vyšších kroutících momentů a pro upnutí, která vyžadují dobrou sousřednost a zachování kolmosti stran. Oproti typu RCK 71 nemá opěrný kroužek, který pomáhá eliminovat axiální posun při montáži.

Vzor označení

RCK 70 19 x 47

RCK 70						Kрутící moment Nm	Axiální síla kN	Tlak		Upínací šrouby			Uvolňovací závit		Hmotnost Kg
Označení		Rozměry mm						na hřídel N/mm ²	na náboj N/mm ²	Počet	Typ	Utahovací moment Nm	Počet	Typ	
d	D	L1	L2	L3	L										
19	47	26	31	39	45	350	32	228	98	4	M6x25	17	2	M6	0,38
20	47	26	31	39	45	390	32	231	100	4	M6x25	17	2	M6	0,37
22	47	26	31	39	45	440	32	220	95	4	M6x25	17	2	M6	0,36
24	50	26	31	39	45	519	48	215	102	6	M6x25	17	3	M6	0,39
25	50	26	31	39	45	590	48	230	105	6	M6x25	17	3	M6	0,38
28	55	26	31	39	45	700	48	220	110	6	M6x25	17	3	M6	0,45
30	55	26	31	39	45	760	48	200	120	6	M6x25	17	3	M6	0,42
32	60	26	31	39	45	930	65	230	114	8	M6x25	17	4	M6	0,52
35	60	26	31	39	45	1030	65	200	119	8	M6x25	17	4	M6	0,48
38	65	26	31	39	45	1240	65	210	124	8	M6x25	17	4	M6	0,57
40	65	26	31	39	45	1350	65	200	125	8	M6x25	17	4	M6	0,54
42	75	30	36	47	55	2170	87	236	140	6	M8x30	41	3	M8	0,91
45	75	30	36	47	55	2350	87	236	140	6	M8x30	41	3	M8	0,89
48	80	30	36	47	55	2510	87	218	135	6	M8x30	41	3	M8	1,00
50	80	30	36	47	55	2580	87	218	135	6	M8x30	41	3	M8	0,95
55	85	30	36	47	55	3200	116	223	145	8	M8x30	41	4	M8	1,02
60	90	30	36	47	55	3380	116	198	157	8	M8x30	41	4	M8	1,11
65	95	30	36	47	55	4160	116	213	140	8	M8x30	41	4	M8	1,19
70	110	40	46	57	67	6840	189	225	143	8	M10x35	83	4	M10	2,20
75	115	40	46	62	72	7500	189	210	138	8	M10x35	83	4	M10	2,53
80	120	40	46	62	72	8100	189	200	130	8	M10x35	83	4	M10	2,66
85	125	40	46	62	72	9700	236	210	145	10	M10x35	83	4	M10	2,79
90	130	40	46	62	72	10300	236	200	138	10	M10x35	83	4	M10	2,93
95	135	40	46	62	72	12100	236	210	148	10	M10x35	83	4	M10	3,06
100	145	46	52	77	89	15700	275	216	148	8	M12x45	145	4	M12	4,54
110	155	46	52	77	89	17200	275	196	139	8	M12x45	145	4	M12	4,92
120	165	46	52	77	89	22500	343	216	156	10	M12x45	145	4	M12	5,28
130	180	46	52	77	89	24000	412	196	140	12	M12x45	145	4	M12	5,52
140	190	51	59	84	90	30800	373	196	145	8	M14x45	230	4	M14	7,25
150	200	51	59	84	90	37150	467	205	153	10	M14x45	230	5	M14	7,65
160	210	51	59	84	90	40500	467	205	155	10	M14x45	230	5	M14	8,16
170	225	51	59	84	90	40900	560	163	123	12	M14x45	230	6	M14	8,75
180	235	51	59	84	90	41300	560	160	120	12	M14x45	230	6	M14	9,35



Materiál: ST (ocel C43)

Obráběcí tolerance: hřídel h8
náboj H8

Drsnost povrchu: Rt max. 16 µm

Soustředná odchyłka: 0,02 - 0,04 mm

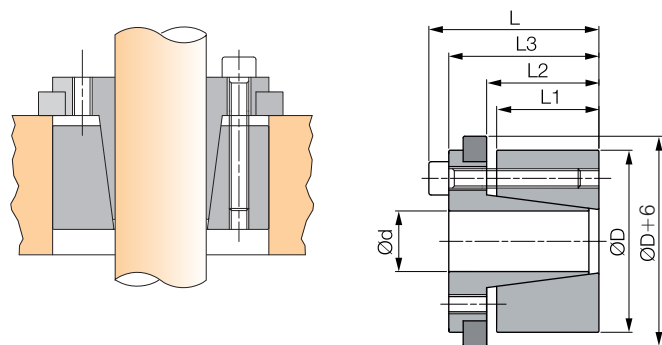

Samostředící

Je vhodné pro přenos vyšších kroutících momentů a pro upnutí, která vyžadují dobrou soustřednost a zachování kolmosti stran. Pouzdro je osazeno (oproti RCK 70) opěrným kroužkem, který zcela zamezuje axiálnímu posunu při montáži.

Vzor označení

RCK 71 19 x 47

RCK 71						Kroucí moment Nm	Axiální síla kN	Tlak		Upínací šrouby			Uvolňovací závit		Hmotnost Kg
Označení d	D	Rozměry mm						na hřídel N/mm ²	na náboj N/mm ²	Počet	Typ	Utahovací moment Nm	Počet	Typ	
		L1	L2	L3	L										
19	47	26	31	39	45	300	21	228	98	4	M6x25	17	2	M6	0,45
20	47	26	31	39	45	320	21	231	98	4	M6x25	17	2	M6	0,46
22	47	26	31	39	45	370	21	211	99	4	M6x25	17	2	M6	0,50
24	50	26	31	39	45	430	32	220	110	6	M6x25	17	3	M6	0,50
25	50	26	31	39	45	480	32	226	113	6	M6x25	17	3	M6	0,50
28	55	26	31	39	45	590	32	207	108	6	M6x25	17	3	M6	0,60
30	55	26	31	39	45	650	32	226	121	6	M6x25	17	3	M6	0,60
32	60	26	31	39	45	800	43	201	117	8	M6x25	17	4	M6	0,70
35	60	26	31	39	45	860	43	206	121	8	M6x25	17	4	M6	0,60
38	65	26	31	39	45	1030	43	201	124	8	M6x25	17	4	M6	0,80
40	65	26	31	39	45	1130	43	239	146	8	M6x25	17	4	M6	0,60
42	75	30	36	47	55	1930	58	221	138	6	M8x30	41	3	M8	1,20
45	75	30	36	47	55	1950	58	221	138	6	M8x30	41	3	M8	1,10
48	80	30	36	47	55	2180	58	226	145	6	M8x30	41	3	M8	1,30
50	80	30	36	47	55	2210	58	226	146	6	M8x30	41	3	M8	1,10
55	85	30	36	47	55	2730	77	226	146	8	M8x30	41	4	M8	1,20
60	90	30	36	47	55	2910	77	201	134	8	M8x30	41	4	M8	1,30
65	95	30	36	47	55	3570	77	211	145	8	M8x30	41	4	M8	1,40
70	110	40	46	57	67	5830	125	226	145	8	M10x35	83	4	M10	2,50
75	115	40	46	62	72	6330	125	221	151	8	M10x35	83	4	M10	2,60
80	120	40	46	62	72	6840	125	202	142	8	M10x35	83	4	M10	2,80
85	125	40	46	62	72	8160	156	221	161	10	M10x35	83	4	M10	2,80
90	130	40	46	62	72	8670	156	201	146	10	M10x35	83	4	M10	3,00
95	135	40	46	62	72	10200	156	191	141	10	M10x35	83	4	M10	3,00
100	145	46	52	77	89	13600	182	201	151	8	M12x45	145	4	M12	5,50
110	155	46	52	77	89	14870	182	201	182	8	M12x45	145	4	M12	4,80
120	165	46	52	77	89	19460	228	221	162	10	M12x45	145	4	M12	5,50
130	180	46	52	77	89	20820	273	202	146	12	M12x45	145	4	M12	6,00
140	190	51	59	84	90	25410	248	192	141	8	M14x45	230	4	M14	7,50
150	200	51	59	84	90	30720	309	202	152	10	M14x45	230	5	M14	7,70
160	210	51	59	84	90	33150	309	202	152	10	M14x45	230	5	M14	8,00
170	225	51	59	84	90	34000	371	161	121	12	M14x45	230	6	M14	9,80
180	235	51	59	84	90	34250	371	157	122	12	M14x45	230	6	M14	9,80



Materiál: ST (ocel C43)

Obráběcí tolerance: hřídel h8
náboj H8

Drsnost povrchu: Rt max. 16 µm

Soustředná odchylna: 0,02 - 0,04 mm

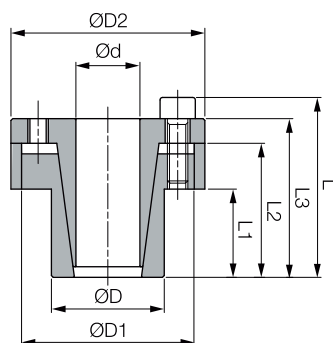
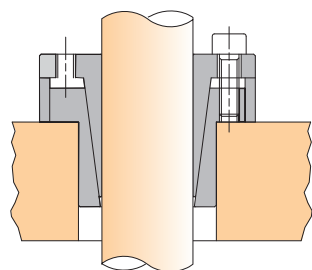

Samostředící

Je určeno pro přenos středních kroutících momentů. Je vhodné do nábojů s tenkými stěnami a pro spojení vyžadující radiální i axiální přesnost umístění.

Vzor označení

RCK 80 6 x 14

RCK 80								Kroutící moment Nm	Axiální síla kN	Tlak		Upínací šrouby			Uvolňovací závit		Hmotnost Kg
Označení		Rozměry mm								na hřídel N/mm ²	na náboj N/mm ²	Počet	Typ	Utahovací moment Nm	Počet	Typ	
d	D	D1	D2	L1	L2	L3	L										
6	14	23	25	10	18,5	22,5	25,5	12	4	190	80	3	M3x10	2,2	2	M3	0,15
8	15	24	27	12	21,5	25,5	29,5	29	10	205	110	3	M4x12	5	2	M4	0,16
9	16	25	28	14	23,5	27,5	31,5	31	10	150	85	3	M4x12	5	2	M4	0,16
10	16	25	28	14	23,5	27,5	31,5	35	10	140	85	3	M4x12	5	2	M4	0,17
11	18	28	32	14	23,5	27,5	31,5	52	10	170	105	4	M4x12	5	2	M4	0,17
12	18	28	32	14	23,5	27,5	31,5	58	10	150	100	4	M4x12	5	2	M4	0,18
14	23	35	39	14	23,5	27,5	31,5	69	10	140	80	4	M4x12	5	2	M4	0,20
15	24	40	45	16	29,5	36,5	42,5	170	16	158	98	4	M6x18	17	2	M6	0,21
16	24	40	45	16	29,5	36,5	42,5	180	16	148	98	4	M6x18	17	2	M6	0,23
17	26	42	47	19	32,5	39,5	45,5	200	23	180	125	4	M6x18	17	2	M6	0,25
18	26	42	47	19	32,5	39,5	45,5	200	21	180	125	4	M6x18	17	2	M6	0,27
19	27	43	49	19	32,5	39,5	45,5	210	21	170	120	4	M6x18	17	2	M6	0,29
20	28	44	50	19	32,5	39,5	45,5	220	21	160	115	4	M6x18	17	2	M6	0,30
22	32	48	54	26	39,5	46,5	52,5	250	21	115	80	4	M6x18	17	2	M6	0,38
24	34	50	56	26	39,5	46,5	52,5	395	21	146	102	6	M6x18	17	3	M6	0,41
25	34	50	56	26	39,5	46,5	52,5	410	21	140	102	6	M6x18	17	3	M6	0,45
28	39	55	61	25,5	39,5	46,5	52,5	465	27	135	98	6	M6x18	17	3	M6	0,47
30	41	57	62	25,5	39,5	46,5	52,5	510	32	127	90	6	M6x18	17	3	M6	0,48
32	43	59	65	25,5	39,5	46,5	52,5	705	32	146	108	8	M6x18	17	4	M6	0,51
35	47	62	69	31,5	45,5	52,5	58,5	790	43	105	80	8	M6x18	17	4	M6	0,63
38	50	66	72	31,5	45,5	52,5	58,5	860	43	100	76	8	M6x18	17	4	M6	0,67
40	53	69	75	31,5	45,5	52,5	58,5	900	48	96	72	8	M6x18	17	4	M6	0,73
42	55	71	78	31,5	45,5	52,5	58,5	940	48	90	70	8	M6x18	17	4	M6	0,78
45	59	80	86	45	62,5	71	79	1840	79	110	85	8	M8x22	41	4	M6	1,23
48	62	81	87	45	62,5	71	79	2000	79	115	80	8	M8x22	41	4	M6	1,24
50	65	86	92	45	62,5	71	79	2100	99	100	75	8	M8x22	41	4	M6	1,40
55	71	92	98	55	72,5	81	89	2580	99	65	95	9	M8x22	41	3	M6	1,70
60	77	98	104	55	72,5	81	89	2800	99	75	60	9	M8x22	41	3	M6	1,76
65	84	105	111	55	72,5	81	89	3050	99	70	55	9	M8x22	41	3	M6	2,21
70	90	113	119	65	86,5	96,5	106,5	5250	127	90	70	9	M10x25	83	3	M10	2,83
75	95	119	126	65	86,5	96,5	106,5	5600	142	80	65	9	M10x25	83	3	M10	3,10
80	100	125	131	65	86,5	96,5	106,5	8000	190	100	80	12	M10x25	83	4	M10	3,27
85	106	131	137	65	86,5	96,5	106,5	8500	190	95	75	12	M10x25	83	4	M10	3,50
90	112	137	144	65	86,5	96,5	106,5	9000	222	90	75	12	M10x25	83	4	M10	3,80
95	120	142	149	65	86,5	96,5	106,5	11000	222	100	80	14	M10x25	83	4	M10	4,20
100	125	147	154	65	86,5	96,5	106,5	15000	273	120	95	18	M10x25	83	4	M10	4,90
110	140	172	180	90	114	128	140	16000	273	80	65	12	M12x35	145	4	M12	8,70
120	155	187	198	90	114	128	140	17500	364	70	55	12	M12x35	145	4	M12	10,70



Materiál: ST (ocel C43)

Obráběcí tolerance: hřídel h8
náboj H8

Drsnost povrchu: Rt max. 16 µm

Soustředná odchyłka: 0,02 - 0,04 mm

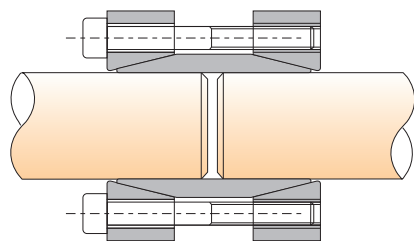

Samostředící

Pouzdro umožňuje pevné spojení dvou hřídelí ležících na stejné ose. Při montáži musí být pouzdro nasunuto na střed spoje hřídelí. Je vhodné pro přenos středních a vysokých kroutících momentů. Výhodou pouzdra je také jeho rychlá montáž a demontáž.

Vzor označení

RCK 95 17 x 50

RCK 95					Kroutící moment Nm	Axiální síla kN	Tlak		Upínací šrouby			Uvolňovací závit		Hmotnost Kg
Označení		Rozměry mm					na hřídel N/mm ²	na náboj N/mm ²	Počet	Typ	Utahovací moment Nm	Počet	Typ	
d	D	L1	L2	L										
17	50	50	56		200		110	4	M6x40	17				
18	50	50	56		220		110	4	M6x40	17				
19	50	50	56		230		110	4	M6x40	17				
20	50	50	56		240		105	4	M6x40	17				
24	55	60	66		290		120	4	M6x50	17				
25	55	60	66		450		110	6	M6x50	17				
28	60	60	66		510		110	6	M6x50	17				
30	60	60	66		550		105	6	M6x50	17				
32	63	60	66		580		90	6	M6x50	17				
35	75	75	83		790		105	4	M8x60	41				
38	75	75	83		850		100	4	M8x60	41				
40	75	75	83		900		95	4	M8x60	41				
42	78	75	83		950		90	4	M8x60	41				
45	85	85	93		1520		110	6	M8x70	41				
48	90	85	93		1620		100	6	M8x70	41				
50	90	85	93		1690		95	6	M8x70	41				
55	94	85	93		2470		110	8	M8x70	41				
60	100	85	93		2710		95	8	M8x70	41				
65	105	85	93		2930		90	8	M8x70	41				
70	115	100	110		3770		90	6	M10x80	83				

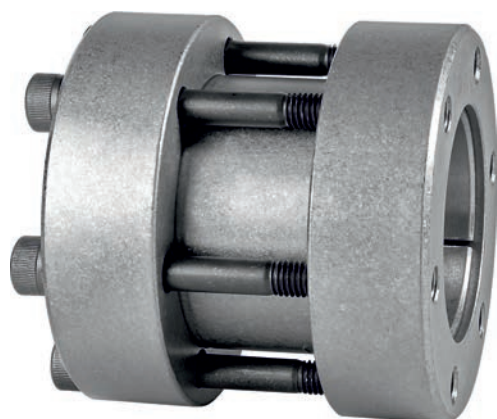

Materiál: ST (ocel C43)

Obráběcí tolerance: hřídel h8

Drsnost povrchu: Rt max. 16 μm

